

## Instrukcja montażu

Dziękujemy za wybranie naszego wyrobu. Jesteśmy przekonani, że będzie on atrakcyjnym i funkcjonalnym uzupełnieniem wyposażenia Państwa mieszkania. Dla sprawnego i bezpiecznego montażu prosimy o przestrzeganie niżej wymienionych uwag.

1. Wyjmując elementy szklane z opakowań zachować ostrożność i układać je na płaskich powierzchniach, podkładając wyjęte z pudła wkładki styropianowe. W otwory głowicy wcisnąć dwa kołki ustalające a dwoma wkrętami typu konfirmat przykręcić głowicę do panelu.
2. Przystawić panel do ściany tam gdzie ma być zamontowany. Listwę mocującą panel do ściany ustawić pionowo, zaznaczyć na ścianie 4 miejsca wiercenia otworów pod kołki. W komplecie załączone są 4 kołki fi 8 mm do mocowania listwy i jeden fi 10 mm do zabezpieczenia panelu przed otwarciem.
3. Po wywierceniu otworów i osadzeniu 4 kołków przykręcić panel do ściany tak aby był podparty rolkami opierającymi się o podłogę. Zamknąć panel, sprawdzić pion zamontowanego mebla, zaznaczyć na ścianie miejsce wiercenia otworu pod kołek fi10 do zabezpieczenia panelu przed otwarciem. Po wywierceniu otworu pod kołek fi10 osadzić go w ścianie. Sprawdzić możliwość przykręcenia wkrętu 6\*150 mm.
4. W rowki panelu wsunąć półkę i zamocować ją za pomocą dwóch wkrętów do metalu M5. Między szkłem a metalem musi być podkładka nylonowa. Z założenia półka dolna jest większa od górnej.
5. Ustawić na półkach sprzęt elektroniczny i połączyć go przewodami elektrycznymi. W górne przepusty od tyłu wsunąć wszystkie kable niezbędne do połączenia TV ( zasilanie, euro, HDMI, antena, głośniki ....). Przewody zasilające wpiąć do listwy elektrycznej w dolnej części panelu. W miarę możliwości kable ukryć za maskownicą panelu, wykorzystując do tego specjalne wpinaki kabli.
6. Za pomocą 2 jarzm, nakrętek z podkładkami zamocować drążek do powieszenia TV.
7. Do telewizora przymocować 2 wieszaki. Do mocowania wykorzystać jeden z kompletów wkrętów do metalu: M5, M6 lub M8. Wybrać rodzaj śrub pasujący do otworów gwintowanych w telewizorze przeznaczonych do jego mocowania. Ze względu na różnorodność mocowań dla różnych modeli telewizorów należy dokładnie sprawdzić czy jedne z dołączonych wkrętów nadają się do montażu konkretnego modelu TV. Wkręty muszą być wkręcone na minimum 6 mm w część gwintowaną nakrętki w telewizorze.
8. Zamknąć panel sprawdzić ułożenie i kompletność kabli połączeniowych.
9. Przykręcić panel do ściany.
10. Powiesić TV na drążku tak aby wisiał centralnie względem panelu. **Telewizor zawieszać muszą 2 osoby !!!** Odchylić lekko TV i podłączyć przewody elektryczne. Kąt pochylenia telewizora można minimalnie korygować naklejając na głowicę podkładki korkowe

### Uwagi dotyczące bezpiecznej eksploatacji regału:

1. Półki wykonane są ze szkła grubości 8 mm, mimo tego przy silnym uderzeniu, szczególnie metalowym przedmiotem możliwe jest pęknięcie szkła. Szkło jest hartowane, co powoduje, że przy pęknięciu rozsypie się ono na małe kawałki a stojący na półce sprzęt spadnie niżej. Dla zabezpieczenia się przed skutkami tej potencjalnie niebezpiecznej sytuacji należy zabezpieczyć regał przed dostępem małych dzieci.
2. Nie opierać się na telewizorze gdyż może to spowodować utratę stabilności mebla. Dopuszczalne obciążenie prawidłowo zmontowanego mebla wynosi 45 kg dla TV i 15 kg dla każdej z półek.
3. Niedopuszczalne jest odchylenie panelu od ściany z zawieszonym TV, gdyż grozi to uszkodzeniem sprzętu i zniszczeniem mebla.

### Konserwacja

Zarówno elementy szklane jak i powierzchnie lakierowane czyścić płynami do mycia okien (ze względu na kurz najlepiej o własnościach antystatycznych). Elementy lakierowane przecierać miękką tkaniną, lekko zwilżoną płynem.

### Gwarancja

Producent udziela na mebel 2 letniej gwarancji, której warunki dostępne są na stronie internetowej :

<http://www.multimebel.pl/gwarancja.pdf>

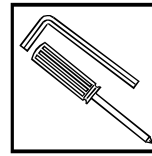
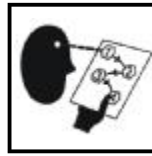

Model: P2

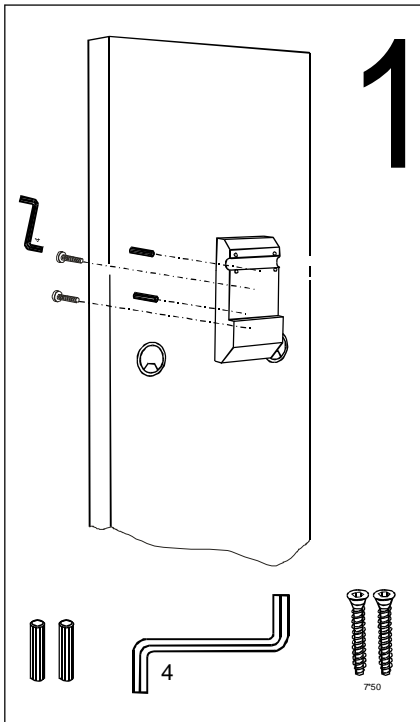

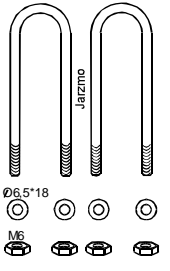
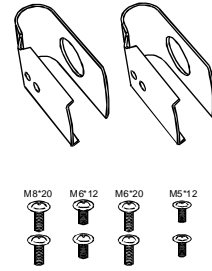
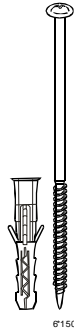
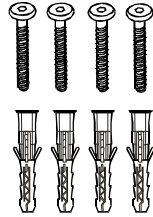
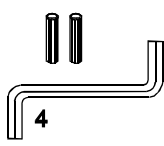
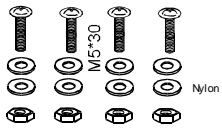

Model: P2

